

Gebrauchsanweisung

Rio 300



www.juwel-aquarium.com



Einleitung

Wir freuen uns, dass Sie sich zum Erwerb eines JUWEL Aquarium Produktes entschieden haben und danken Ihnen für das in uns gesetzte Vertrauen.

Unsere Produkte werden stets mit größter Sorgfalt und unter Einsatz modernster Technik gefertigt.

Sie vereinen 30 Jahre Erfahrung in der Herstellung von Aquarien und deren Zubehör und sind nach dem jeweils neuesten Stand der Technik und wissenschaftlicher Untersuchungen für ihren Einsatzbereich konzipiert und hergestellt.

Hinweise:

Bitte lesen Sie zunächst alle Kapitel dieser Gebrauchsanweisung sorgfältig durch und überprüfen Sie Ihr JUWEL Aquarium auf Vollständigkeit. Beginnen Sie erst dann, das Aquarium in Betrieb zu nehmen. Verbinden Sie erst am Schluss alle elektrischen Teile mit dem Stromnetz.

Bitte beachten Sie die Sicherheitshinweise sowie die Empfehlungen zu Wartung und Pflege aller Komponenten.

Wir haben bei der Entwicklung dieser Gebrauchsanweisung größte Sorgfalt walten lassen, um korrekte und akkurate Informationen zu geben. Für möglicherweise vorhandene Druckfehler und Irrtümer können wir jedoch keine Haftung übernehmen. Technische Angaben verstehen sich als Circa-Angaben. Wir behalten uns technische Änderungen vor.

Ziehen Sie den Netzstecker aller im Wasser betriebenen Geräte, bevor Sie in Kontakt mit dem Wasser kommen.

Hinweise:

Achten Sie bei der Verwendung von Sprudelsteinen oder ähnlichen Belüftungseinrichtungen darauf, dass diese in der Aquarienmitte eingesetzt werden. Bei Verwendung dieser Vorrichtungen kann es zur Bildung von Spritz- und Kondenswasser an der Leuchte kommen, das an der Außenwand des Aquariums ablaufen kann. Sollte dieser Effekt auftreten, begründet dies keinen Mangel am Produkt.

Transportieren Sie das Aquarium nicht im befüllten Zustand.

Achten Sie bei der Wartung des Aquariums darauf, dass die Verklebungen nicht beschädigt werden.

Verwenden Sie bei der Reinigung des Aquariums keine toxischen Substanzen.

Sicherheitshinweise:

Dieses Gerät ist nicht dafür bestimmt, durch Personen (einschließlich Kinder) mit eingeschränkten physischen, sensorischen oder geistigen Fähigkeiten oder mangels Erfahrung und/oder mangels Wissen benutzt zu werden, es sei denn, sie werden durch eine für ihre Sicherheit zuständige Person beaufsichtigt oder erhielten von ihr Anweisungen, wie das Gerät zu benutzen ist. Kinder sollten beaufsichtigt werden, um sicherzustellen, dass sie nicht mit dem Gerät spielen.

 Betrieb nur mit dem FI-Schutzschalter, max. 30mA.

 Die Netzstecker der elektrischen Geräte dürfen nicht feucht werden. Schließen Sie die Netzstecker an das Stromnetz auf einer Höhe an, so dass eine Schlaufe in der Anschlussleitung entsteht an der Wasser abtropfen könnte.

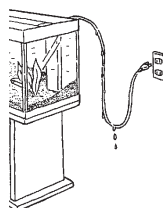

Aufstellen

Bei der Produktion unserer JUWEL Aquarien wenden wir modernste Verfahren an und beim Verpacken lassen wir größte Sorgfalt walten, damit keine Beschädigungen entstehen. Aber Ihr Aquarium hat einen langen Transportweg hinter sich. Daher empfehlen wir Ihnen, es zunächst an einem geeigneten Ort durch Befüllen mit Wasser auf Dichtigkeit zu prüfen.

Danach wählen Sie den Standort für das Aquarium aus. Dieser Platz sollte eben und tragfähig sein sowie über einen Stromanschluss verfügen. Bitte vermeiden Sie einen zu hellen Standort und achten Sie darauf, dass das Aquarium nicht dem direkten Sonnenlicht ausgesetzt ist. Dies könnte das Aquarium zusätzlich aufheizen und übermäßigen Algenwuchs zur Folge haben.

Stellen Sie das Aquarium auf einen passenden JUWEL Aquariumschrank. Dieser ist spritzwassergeschützt, im Dekor, den Abmessungen und in der Tragfähigkeit auf das Aquarium abgestimmt. Achten Sie darauf, dass der Schrank waagrecht steht; prüfen Sie dies gegebenenfalls mit einer Wasserwaage.

Ihr JUWEL Aquarium verfügt über einen fest verklebten Sicherheitsunterrahmen.

Stellen Sie das Aquarium mit dem Unterrahmen direkt auf den Schrank. Verwenden Sie keine zusätzlichen Unterlagen.

Gewicht des mit Wasser gefüllten Aquariums in kg:
385

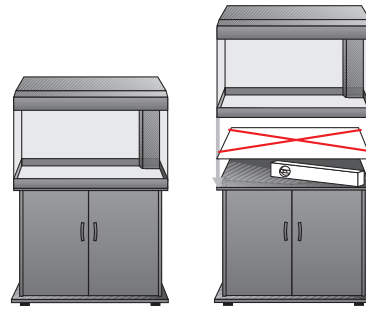

Tipp: JUWEL Dekorationsartikel

Zur dekorativen Rückwandgestaltung Ihres JUWEL Aquariums empfehlen wir Ihnen je nach Größe des Aquariums die JUWEL Rückwände und Poster.

JUWEL Poster

Mit zwei attraktiven Motiven auf jeder Rückwand.

Front



Back

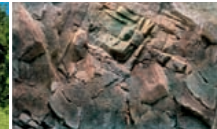

JUWEL Motiv-Rückwände

Mit einem attraktiven dreidimensionalen Felsmotiv mit großer Tiefenwirkung.



JUWEL Struktur-Rückwände

Mit einer attraktiven ausgeprägten Rindenstruktur.

JUWEL Aquariensilikon

Die JUWEL Motiv- und Strukturrückwände werden mit JUWEL Aquariensilikon vor dem Befüllen mit Wasser von innen an der Aquarienrückwand befestigt.



JUWEL Terrace

Attraktive Terrassenmodule passend zum Design der Rückwände Rock und Root.

Die JUWEL Zubehörteile sind im Fachhandel erhältlich.

Inbetriebnahme

Bei der Inbetriebnahme des Aquariums gehen Sie in folgenden Schritten vor:

1. Montieren Sie ggf. den Schrank.
2. Stellen Sie das geprüfte Aquarium an einen geeigneten Platz.
3. Kleben Sie ggf. die JUWEL Strukturrückwände ein.
4. Machen Sie den Filter betriebsbereit wie im Kapitel "Inbetriebnahme des JUWEL Filter Systems" beschrieben.
5. Nehmen Sie die Dekoration mit Bodengrund etc. nach Wunsch vor.
6. Bepflanzen Sie das Aquarium ggf. mit den niedrigen Pflanzenarten.
7. Befüllen Sie das Aquarium bis zur Hälfte durch den Filter langsam mit Wasser.
8. Bepflanzen Sie das Aquarium ggf. mit höheren Pflanzen.
9. Füllen Sie das Aquarium durch den Filter bis zur Wasserstandslinie langsam mit Wasser.
10. Schließen Sie die Umwälzpumpe und den Heizer an das Stromnetz an.
11. Installieren Sie die Abdeckleuchte und schließen Sie sie an.
12. Schließen Sie das Aquarium mit den hierfür vorgesehenen Klappen.
13. Wir empfehlen Ihnen den Fischbesatz schrittweise vorzunehmen. Sie können nach ein paar Tagen die ersten Fische (4-5 Stück) einsetzen. Diese sorgen auch dafür, dass sich der biologische Filter aufbaut. Die Einlaufphase des Filters kann 6 bis 8 Wochen betragen. In dieser Zeit können Sie den Fischbestand schrittweise erhöhen.

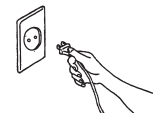
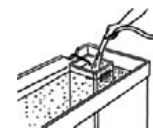
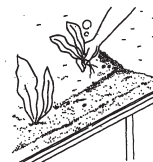
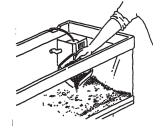
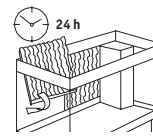
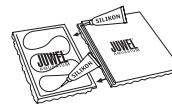

Das JUWEL Filter System Bioflow

Das JUWEL Filter System Bioflow ist ein hochwirksames biologisches 2-Phasen Filtersystem, das in seinen Komponenten optimal aufeinander abgestimmt ist.

Durch den Einbau des Filters in das Aquarium sind Schlauchverbindungen überflüssig und Undichtigkeiten ausgeschlossen. Die Leistung der Pumpe wird nicht durch Schlauchkupplungen, Ansaugrohre o. Ä. gemindert.

Die Pumpe ist in ihrer Kapazität so ausgelegt, dass die biologische Filterung durch eine angemessene Durchströmung des Filtermaterials optimal gewährleistet ist.

Das große Filtrervolumen sorgt dabei für eine hervorragende mechanische Filterung und ermöglicht lange Reinigungsintervalle.

Das JUWEL Filter System Bioflow erlaubt Ihnen, im Aquarium ein Bild zu erzielen, in dem kaum eine Wasserbewegung zu sehen ist. Somit werden die Fische weniger Strömungen ausgesetzt und Sie erzielen ein naturnahes ruhiges Umfeld für Fische und Pflanzen.

Die Konstruktion des Filtersystems ermöglicht Ihnen den schnellen Zugriff zu den einzelnen Komponenten Heizer, Pumpe und Filtermedien, wodurch eine komfortable Bedienung bei der Reinigung und Wartung des Filtersystems möglich ist.

Filterwatte (weiß)

Das Wattevlies dient als mechanischer Vorfilter. Es verhindert, dass grober Schmutz, wie etwa abgestorbene Pflanzenteile, tiefer in den Filter gelangt.

Kohleschwamm (schwarz)

Der Schwamm mit gebundener Aktivkohle entgiftet das Wasser von schädlichen Schwermetallen und organischen Verunreinigungen.

Nitrat Entferner Schwamm (grün)

Der Schwamm enthält Mikroorganismen, die in der Lage sind Nitrate abzubauen. Dazu bietet der JUWEL Filter ein besonders gutes Milieu.

Filterschwamm grob (blau)

Der grobporige Filterschwamm in der Mitte des Filters bewirkt durch die Ansiedelung von Bakterienkulturen die biologische Klärung des Wassers.

Filterschwämme fein (blau)

Die im unteren Bereich des Filters befindlichen feinporigen Filterschwämme halten auch kleinste Schwebstoffe zurück und sorgen für kristallklares Wasser.

Cirax

Das hochporöse Filtermaterial bewirkt durch die sehr große Oberfläche eine effektive biologische Reinigung und sorgt für höchste Wasserqualität.

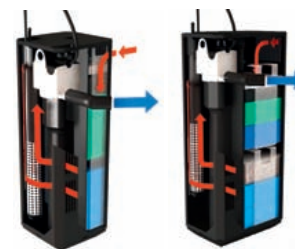

Bioflow Super

Bioflow 3.0
Bioflow 6.0
Bioflow 8.0

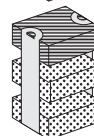

Bioflow 3.0
Bioflow 6.0
Bioflow 8.0

Inbetriebnahme des JUWEL Filtersystems Bioflow 3.0, 6.0 und 8.0

Sie sollten den Filter betriebsbereit machen, bevor Sie das Aquarium einrichten, die elektrischen Komponenten aber noch nicht an die Stromversorgung anschließen.

Zur Inbetriebnahme des JUWEL Filter Systems Bioflow beachten Sie bitte die folgenden Hinweise:

Das JUWEL Filter System besteht aus:

- 1 Heizer (nur in Komplett-Aquarien enthalten)
- 1 Heizerhalter
- 1 Pumpe
- 1 Ausströmer
- 2 Filtereinsätze
- 3 weißen Filterwatten, verpackt
- 1 Kohleschwamm, verpackt
- 1 grünen Nitrat Entferner Schwamm, verpackt
- 1 blauen Filterschwamm "grob"
- 1 Cirax Filtermedium, verpackt (Aquarium Rekord 1000 nicht enthalten)
- 2 blauen Filterschwämmen "fein"

1. Setzen Sie die Pumpe mit dem Unterteil in die Pumpenaufnahme des Filters und drücken Sie sie fest hinein. Der Pumpenauslass zeigt dabei in Richtung der Ausströmeröffnung.

Überprüfen Sie den richtigen Sitz des Dichtungsringes in der Ausströmeröffnung (er dient der Minderung von Vibrationsübertragungen).

2. Setzen Sie vorsichtig von außen den Ausströmer durch die Öffnung auf den Pumpenauslass und achten Sie auf einen festen Sitz.

3. Schieben Sie den Heizerhalter in die Führungsschiene der Filtertrennwand.

4. In den Heizerhalter setzen Sie von oben den Heizer hinein.

5. Bereiten Sie nun die Filterschwämme vor, indem Sie zunächst die Plastikverpackung vom Kohleschwamm sowie vom Nitrat Entferner Schwamm und dem Cirax Filtermedium entfernen. Spülen Sie nur die blauen Filterschwämme unter fließendem Wasser gut aus.

6. Legen Sie dann die blauen "feinen" Filterschwämme und das Cirax Filtermedium in den unteren Filtereinsatz. Danach den blauen "grobem" Filterschwamm, den grünen Nitrat Entferner Schwamm, den Kohleschwamm und an oberster Position eine Filterwatte in den oberen Filtereinsatz und schieben beide Filtereinsätze in das Filtergehäuse hinein.

7. Setzen Sie den Filterdeckel auf das Filtergehäuse.

8. Das JUWEL Filter System Bioflow ist nun betriebsbereit.

Bitte beachten Sie, dass das Filter System ca. 14 Tage benötigt, bis sich in den blauen Filterschwämmen eine Bakterienkultur gebildet hat, die das Wasser biologisch reinigt.

Tipp:

O₂ Diffusor

Mit Hilfe des O₂ Diffusors, der an das JUWEL Filter System angeschlossen wird, können Sie zur Versorgung Ihrer Fische zusätzlich Sauerstoff aus der Luft in Ihr Aquarium einbringen. Ein Regler steuert die Menge der zugeführten Luft.

Der O₂ Diffusor ist als original JUWEL Aquarium Zubehör (Artikelnummer 85145) erhältlich.

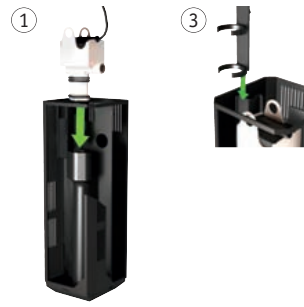

Bioflow 3.0
Bioflow 6.0
Bioflow 8.0

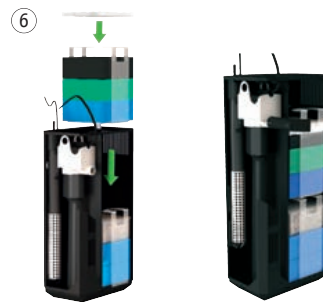

Wartung und Pflege des JUWEL Filter Systems

Die Wartung des JUWEL Filter Systems erfordert wenig Aufwand, wenn Sie die folgenden Hinweise berücksichtigen.

- Wechseln Sie die Filterwatte mindestens einmal pro Woche, bei stark wühlenden oder großen Fischen häufiger. Die Filterschwämme werden dann kaum mit Schmutzteilchen belastet!

- Wechseln Sie den Kohleschwamm ca. alle 3-4 Wochen aus, bei stark besetzten Aquarien oder Aquarien mit großen Fischen häufiger.

Aktivkohle bindet Geruchs- und Giftstoffe nur an ihrer Oberfläche. Wird sie zu lange im Aquarium belassen, gibt sie die Stoffe wieder an das Wasser ab. Durch den regelmäßigen Ersatz des Kohleschwamms sorgen Sie dafür, dass diese Partikel entfernt werden und bewahren die blauen Filterschwämme vor Verschmutzung. Dies schont die wertvolle Biokultur in den blauen Schwämmen.

- Um die Qualität des Wassers zu verbessern, wechseln Sie den grünen Nitrat Entferner Schwamm alle 6 Wochen aus. Hierdurch reduzieren Sie die Nährstoffe (Nitrat, Phosphat) für Algen auf ein Minimum.

- Wenn Sie, wie empfohlen, regelmäßig die Filterwatte und den Kohleschwamm wechseln, genügt für die Reinigung oder gegebenenfalls für den Ersatz der blauen Filterschwämme ein Intervall von ca. 3-6 Monaten.

- Mit der Reinigung oder dem Ersatz der blauen Schwämme oder dem Cirax Filtermedium beeinflussen Sie die Wirkung der Bakterienkultur.

Es empfiehlt sich daher die blauen Schwämme und das Cirax Filtermedium nicht gleichzeitig zu reinigen oder zu ersetzen, sondern im Wechsel nacheinander.

Der feine Klärschlamm, der sich in diesen Filtermedien bildet, enthält viele Nährstoffe, die sich fördernd auf das biologische Gleichgewicht im Aquarium auswirken.

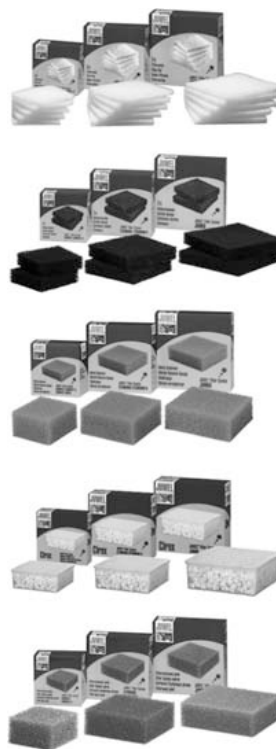

Hinweis:

Verwenden Sie nur original JUWEL Filtermaterialien zur Sicherstellung der optimalen Funktionsfähigkeit des Filters.

Wartung der JUWEL Pumpe Bioflow

Die JUWEL Aquarium Pumpe benötigt wenig Wartung. Trotzdem sollten Sie sich in regelmäßigen Abständen von der Funktionsfähigkeit überzeugen.

Zur Überprüfung und Wartung der Pumpe gehen Sie bitte wie folgt vor:

1. Ziehen Sie die Netzstecker von Pumpe und Heizer.
2. Entfernen Sie die Ausströmer.
3. Entnehmen Sie die Pumpe aus der Pumpenaufnahme des Filters.
4. Trennen Sie das Pumpengehäuse vom Motor und entnehmen Sie den Impeller.
5. Reinigen Sie alle Teile sorgfältig und überprüfen Sie insbesondere den Impeller auf Verschleißerscheinungen des Magneten.
6. Danach bauen Sie die Pumpe bitte in umgekehrter Reihenfolge wieder in den Filter ein.

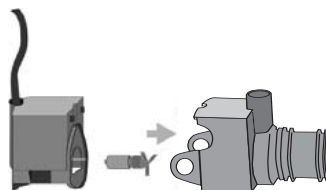

Hinweis:

Durch den Austausch des Impellers 400, 600 und 1000 können Sie die Strömungsleistung variieren.

Um die optimale Funktion und Laufruhe der Pumpe zu gewährleisten empfehlen wir Ihnen, die Verschleißteile wie Impeller und Pumpenadapter im Abstand von ca. 12 Monaten zu ersetzen.

Sicherheitshinweise:

Beachten Sie, dass die Pumpe nur im Wasser betrieben werden darf.

Vor dem Herausnehmen der Pumpe aus dem Filter bitte alle Netzstecker ziehen.

Die Pumpe darf nur in Räumen betrieben werden und bei einer Wassertemperatur bis zu 35 Grad Celsius.

Die Anschlussleitung darf nicht repariert werden. Ersetzen Sie bei Beschädigungen immer die komplette Pumpe.

Einbau des Heizers im JUWEL Filtersystem

Der JUWEL Aquarium Heizer wird mit dem Heizerhalter (Abb. 1) geliefert, den Sie für den Einbau benötigen.

Bei allen JUWEL Aquarium Filter Systemen gehen Sie bitte wie folgt vor:
(Eventuell müssen Sie zunächst einen vorhandenen Trennwandhalter entfernen.)

1. Montieren Sie den Heizerhalter.
2. Hängen Sie den Heizer in den Filter an das Filtergehäuse bzw. schieben Sie zunächst den Heizerhalter in die Führungsschiene der Trennwand.

Der Heizer ist richtig positioniert, wenn der Heizerhalter auf der Oberkante des Gehäuses bzw. der Trennwand aufliegt.

Der Heizer ist nun betriebsbereit.

Hinweis:

Bei einer normalen Raumtemperatur von 18 Grad Celsius ist die Heizerleistung ausreichend, um das Wasser auf bis zu 28 Grad Celsius zu erwärmen.

Sofern Sie Ihr Aquarium in Räumen unter dieser Temperatur betreiben oder Fische haben, die eine höhere Wassertemperatur benötigen, empfehlen wir Ihnen einen zweiten Heizer einzusetzen, um die Gesundheit und das Wohlergehen Ihrer Fische zu gewährleisten.

Sicherheitshinweise:

Installieren Sie den Heizer gemäß den Hinweisen in der Gebrauchsanweisung und schließen Sie ihn erst nach der Befüllung des Aquariums mit Wasser an das Stromnetz an. Der Heizer sollte sich bis zur Mindest-Tauchtiefe im Wasser befinden.

Um Beschädigungen am Heizer zu vermeiden, betreiben Sie den Heizer nicht außerhalb des Wassers.

Der Heizer darf nur in Räumen betrieben werden.

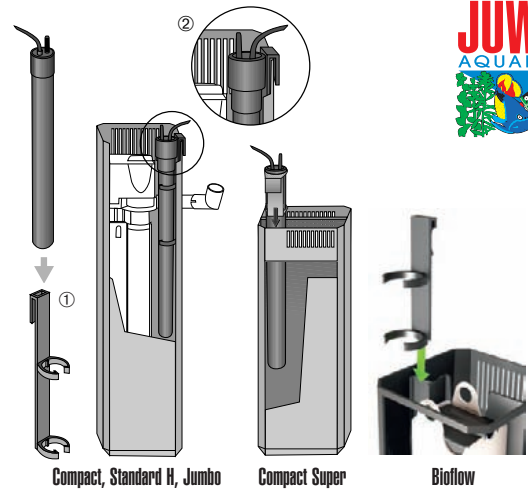

Betrieb des Heizers

Die Temperatur des Wassers regeln Sie über den Einstellknopf im Heizerkopf. Je nach Ihren individuellen Erfordernissen können Sie die Temperatur vorgeben, auf die der Heizer das Wasser aufheizen soll.

Drehen Sie den Einstellknopf bis die gewünschte Temperatur auf der Temperaturanzeige erreicht ist. Bitte beachten Sie, dass es je nach Ausgangstemperatur des Wassers im Aquarium ca. 12 Stunden und länger dauern kann, bis der Heizer das Wasser auf die gewünschte Temperatur aufgeheizt hat.

Danach hält der Heizer das Wasser automatisch auf der gewünschten Temperatur und schaltet sich dementsprechend an oder aus. Den Betrieb des Heizers erkennen Sie an der roten Glühleuchte.

Zusätzlich empfehlen wir Ihnen, regelmäßig die Temperatur des Wassers mit einem Thermometer zu überprüfen. Weiterer Pflege oder Wartung bedarf der Heizer nicht.

Tipp:

JUWEL Digitalthermometer

Zur Kontrolle der Temperatur empfehlen wir die Verwendung des JUWEL Digitalthermometers (Artikelnummer 85701). Fragen Sie hierzu Ihren Fachhändler.

Sicherheitshinweise:

Ziehen Sie den Netzstecker, bevor Sie den Heizer aus dem Aquarium nehmen.

Wenn Ihnen der Heizer beschädigt erscheint oder nicht mehr die notwendige Temperaturleistung erbringt, versuchen Sie nicht, diesen zu öffnen oder zu reparieren. Ersetzen Sie den Heizer.

Die Anschlussleitung darf nicht repariert werden. Ersetzen Sie bei Beschädigungen immer den kompletten Heizer.

Legen Sie niemals einen heißen oder warmen Heizer auf brennbare Unterlagen, wie z.B. Papier oder Stoff.

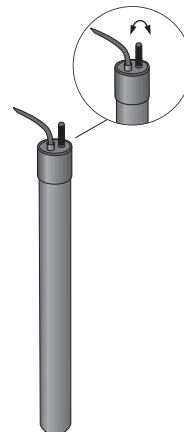

Beleuchtung des JUWEL Aquariums

Ihr JUWEL Aquarium ist mit dem Abdeckleuchtensystem "Multilux" High-Lite ausgestattet.

Das JUWEL High-Lite Leuchtensystem ist T5 Technologie von JUWEL Aquarium und bietet Ihnen 150% mehr Licht im Aquarium im Vergleich zu dem herkömmlichen Leuchtenstandard.

Dabei geht JUWEL Aquarium mit dem System High-Lite noch einen wichtigen Schritt weiter als jeder andere Hersteller, indem Sie eine optimale Ausleuchtung des Aquariums durch die passenden Längen der Leuchtstofflampen erreichen.

Die Leuchte selbst ist wasserdicht und erlaubt Ihnen daher, das Aquarium bei voller Beleuchtung zu pflegen.

Das "Multilux" High-Lite Abdeckleuchtensystem von JUWEL Aquarium besteht aus

- Blendrahmen (1)
- Abdeckklappen (2) mit integrierter Aufnahme für den JUWEL Futterautomaten
- zwei- bzw. vierröhriger Leuchte (3)

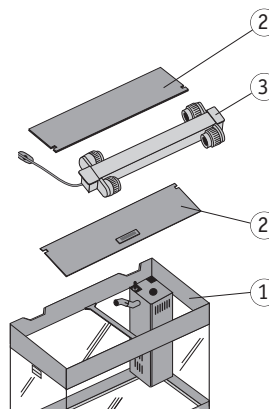

Inbetriebnahme der "Multilux"-Abdeckleuchte

Da die Wasserdichtigkeit der "Multilux"-Leuchte nur dann gegeben ist, wenn die Fassungsringe der Leuchtstofflampen fest angezogen sind, empfehlen wir Ihnen, sich vom festen Sitz der Fassungen zu überzeugen.

Die Einsatzleuchte kann nun auf den Aquarienoberrahmen gesetzt und an das Stromnetz angeschlossen werden. Setzen Sie anschließend die Klappen auf und schließen Sie das Aquarium.

Beachten Sie dabei, dass der Oberrahmen des Aquariums sowie die Führungsschienen der Abdeckklappen frei von Fremdkörpern wie etwa Sand oder Kies sind.

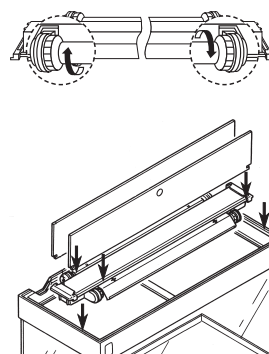

Hinweis:

Die JUWEL Leuchtstofflampen High-Lite in T5 Technologie sind auf die elektronischen Komponenten im JUWEL High-Lite Leuchtensystem abgestimmt. Verwenden Sie deshalb nur diese Leuchtstofflampen als original JUWEL Aquarium Ersatzteil.

Tipp:

JUWEL Reflektoren

Zur Verbesserung der Leuchtkraft empfehlen wir Ihnen die Verwendung von JUWEL Reflektoren, die Sie im Einzelhandel passend erhalten können.

Diese erhöhen die Leuchtkraft um 100% und sorgen somit für eine weitere Verbesserung der Bedingungen innerhalb Ihres Aquariums.



Tipp:

JUWEL Futterautomat

Passend zu allen JUWEL Aquarien bieten wir Ihnen den JUWEL Futterautomaten.

Dieser ist als original JUWEL Aquarium Zubehör (Artikelnummer 89000) im Fachhandel erhältlich.



Wartung und Pflege

Die JUWEL Aquarium Abdeckleuchte "Multilux" benötigt sehr wenig Wartung und Aufmerksamkeit. Reinigen Sie die Rahmen nur mit einem weichen Tuch und warmen Wasser.

Wechsel der Leuchtstofflampen:

Um die störungsfreie Funktionsfähigkeit der Leuchte zu sichern, ist es unbedingt notwendig, vor dem Austausch der Leuchtstofflampen den Netzstecker zu ziehen! Schließen Sie die "Multilux" erst danach wieder an das Stromnetz an!

- Drehen Sie die Fassungsringe von den Halterungen und schieben Sie diese über die Leuchtstoffröhre.
- Nehmen Sie die Röhre aus den Fassungen.
- Bereiten Sie die neue Leuchtstoffröhre zum Einsatz vor, indem Sie die Fassungsringe über die Röhre schieben.
- Setzen Sie die neue Leuchtstoffröhre in die Fassung und drehen Sie die Fassungsringe fest an.
- Schalten Sie die Leuchte wieder an.

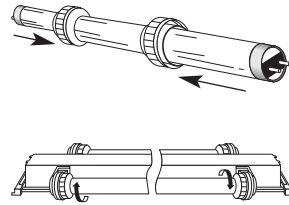

Sicherheitshinweise:

- Bei jedem Wechsel der Leuchtstofflampen Netzstecker ziehen.
- Die Anschlussleitung darf nicht repariert werden. Ersetzen Sie bei Beschädigungen immer die komplette Leuchte.

Tipp:

JUWEL Fassungsringe

Um die Wasserdichtigkeit zu gewährleisten, sollten Sie auch die Fassungsringe zusammen mit der Leuchtstoffröhre ersetzen. Diese sind als original JUWEL Aquarium Ersatzteilset erhältlich.

Sofern ein Defekt an der "Multilux" auftritt, schaltet sie sich automatisch ab. Sollte ein Wechsel beider Leuchtstoffröhren die Leuchte nicht wieder funktionsfähig machen, empfehlen wir Ihnen, die als Ersatzteil erhältliche Einsatzleuchte neu zu erwerben.



Sicherheitshinweise:

- Die Abdeckleuchte nicht unter Wasser betreiben.
- Versuchen Sie nicht, die Abdeckleuchte zu öffnen oder im Falle einer Funktionsstörung zu reparieren! Dies würde die Wasserdichtigkeit gefährden.

Tipp:

Juwel Leuchtstofflampen High-Lite

Die Leuchtstofflampen High-Lite in T5 Technologie sind als original JUWEL Aquarium Ersatzteil in verschiedenen Lichtfarben erhältlich.

High-Lite "Day" - Helles belebendes Licht mit natürlicher Farbwirkung, welches das Pflanzenwachstum im Aquarium fördert.

High-Lite "Nature" - Warmes natürliches Licht, welches ebenfalls den Pflanzenwuchs fördert.

High-Lite "Colour" - Verstärkt effektiv die natürlichen Farben. Besonders rote und blaue Farbtöne werden betont.

High-Lite "Marine" - Hellweißes Licht für eine natürliche Farbwiedergabe im Meerwasseraquarium.

High-Lite "Blue" - Actinisches blaues Licht, welches das Korallenwachstum im Meerwasseraquarium fördert.

Fragen Sie hierzu Ihren Fachhändler.





Korrekte Entsorgung (Elektromüll)

Die Kennzeichnung auf dem Produkt bzw. auf der dazugehörigen Literatur gibt an, dass es nach seiner Lebensdauer nicht zusammen mit dem normalen Haushaltsmüll entsorgt werden darf. Entsorgen Sie dieses Gerät bitte getrennt von anderen Abfällen, um der Umwelt bzw. der menschlichen Gesundheit nicht durch unkontrollierte Müllbeseitigung zu schaden. Recyceln Sie das Gerät, um die nachhaltige Wiederverwertung von stofflichen Ressourcen zu fördern.

Private Nutzer sollten den Händler, bei dem das Produkt gekauft wurde, oder die zuständigen Behörden kontaktieren, um in Erfahrung zu bringen, wie sie das Gerät auf umweltfreundliche Weise recyceln können.

Garantieerklärung

Für unser JUWEL-Aquarium Produkt leisten wir dem Erwerber für die Dauer von 24 Monaten, sofern er Verbraucher ist, eine Garantie für den Fall, dass unser Produkt mangelhaft sein sollte, nach Maßgabe der folgenden Bestimmungen:

§ 1 Garantiefumfang

(1) Die Garantie erstreckt sich auf das Ihnen verkaufte JUWEL-Aquarium Produkt mit allen dazugehörigen Einzelteilen, ausgenommen jedoch Verbrauchsteile, wie Leuchtstoffröhren und Filtermedien. Sie ist beschränkt auf das Produkt an sich und erstreckt sich nicht auf Schäden an sonstigen Sachen und/oder Personen. Daneben gelten die Bestimmungen des Produkthaftungsgesetzes, die durch die vorstehende Regelung nicht eingeschränkt werden.

(2) Die Garantie wird in der Form geleistet, dass nach unserer Entscheidung das komplette Produkt oder Einzelteile hiervon ausgetauscht oder repariert werden. Bei Fehlschlägen wird nach Ihrer Wahl der Kaufpreis gemindert oder das Produkt gegen Erstattung des Kaufpreises zurückgenommen.

§ 2 Garantiezeit und -abwicklung

(1) Die Garantie beginnt mit dem Tage der Ablieferung des Aquariums an den Kunden. Voraussetzung der Garantiegewährung ist, dass unser Produkt bestimmungsgemäß genutzt und nicht unsachgemäß behandelt oder gewartet wurde, insbesondere die entsprechende Gebrauchsanweisung beachtet wurde, weiterhin, dass das Produkt oder seine Einzelteile nicht durch hierfür nicht autorisierte Werkstätten oder Personen repariert wurden. Die Garantie kommt ferner nicht zum Tragen, wenn das Produkt mechanische Beschädigungen, gleich welcher Art, insbesondere Glasbruch, aufweist.

(2) Zeigen sich innerhalb der Garantiezeit Mängel, so sind die Garantieansprüche unverzüglich, spätestens aber innerhalb einer Frist von vierzehn Tagen ab dem Auftreten des Mangels bei dem Fachhändler, welcher das Produkt geliefert hat, geltend zu machen. Die gesetzlichen Gewährleistungsrechte bleiben Ihnen dabei erhalten.

(3) Garantieansprüche werden nur dann berücksichtigt, wenn der Kassenbon über das JUWEL-Aquarium Produkt vorgelegt wird.







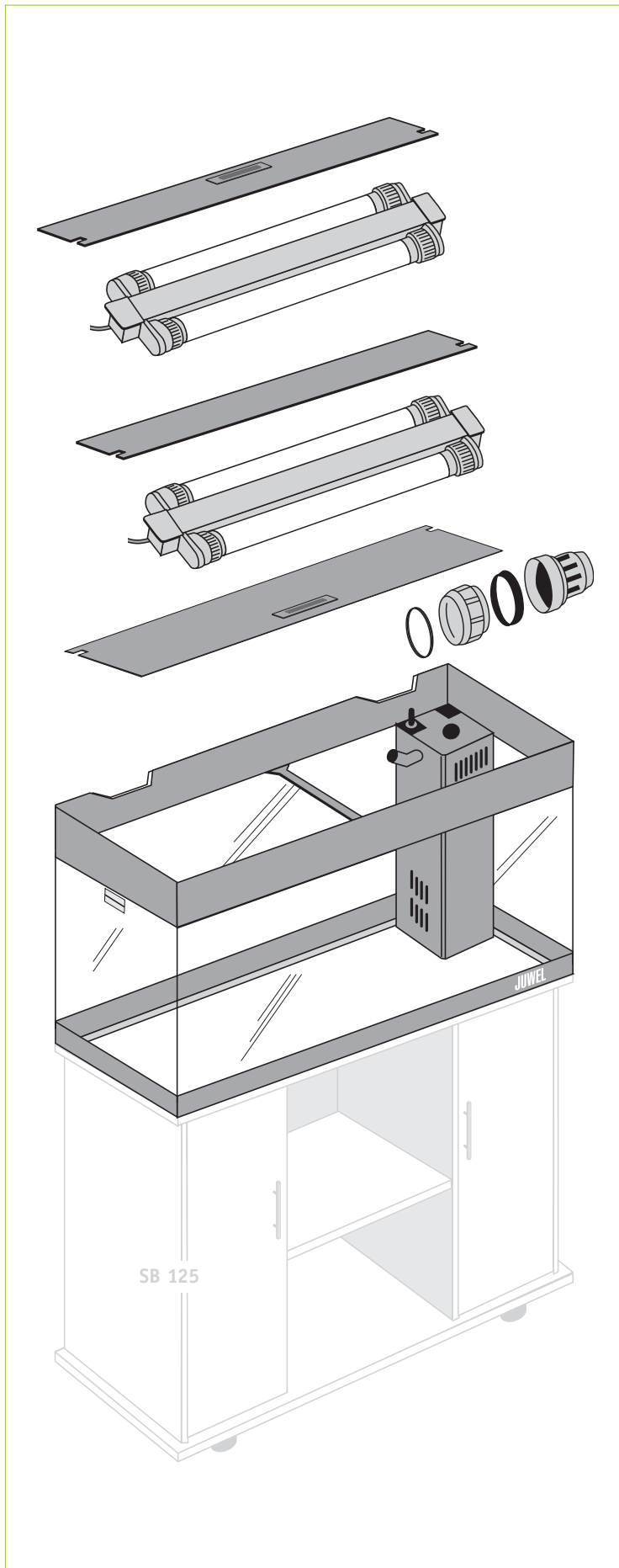

Technische Änderungen vorbehalten

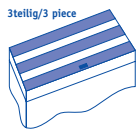
© JUWEL AQUARIUM

© JUWEL, Trigon, Vision, Rekord, Rio, Lido, Monolux, Duolux, Multilux, High-Lite, Warm-Lite, Colour-Lite, Bioflow, Cirax

Aquarien-Pass RIO 300 - MULTILUX



Artikel	Bestell-Nr.
 3teilig/3 piece	93985
	46420 47820 only GB 46720 only AU
	92003
 T5 High-Lite Day	86354 High-Lite Day
 T5 High-Lite Nature	86454 High-Lite Nature
 T5 High-Lite Colour	86554 High-Lite Colour
 T5 High-Lite Marine	86654 High-Lite Marine
 T5 High-Lite Blue	86754 High-Lite Blue



JUWEL FILTER SYSTEM Bioflow 6.0

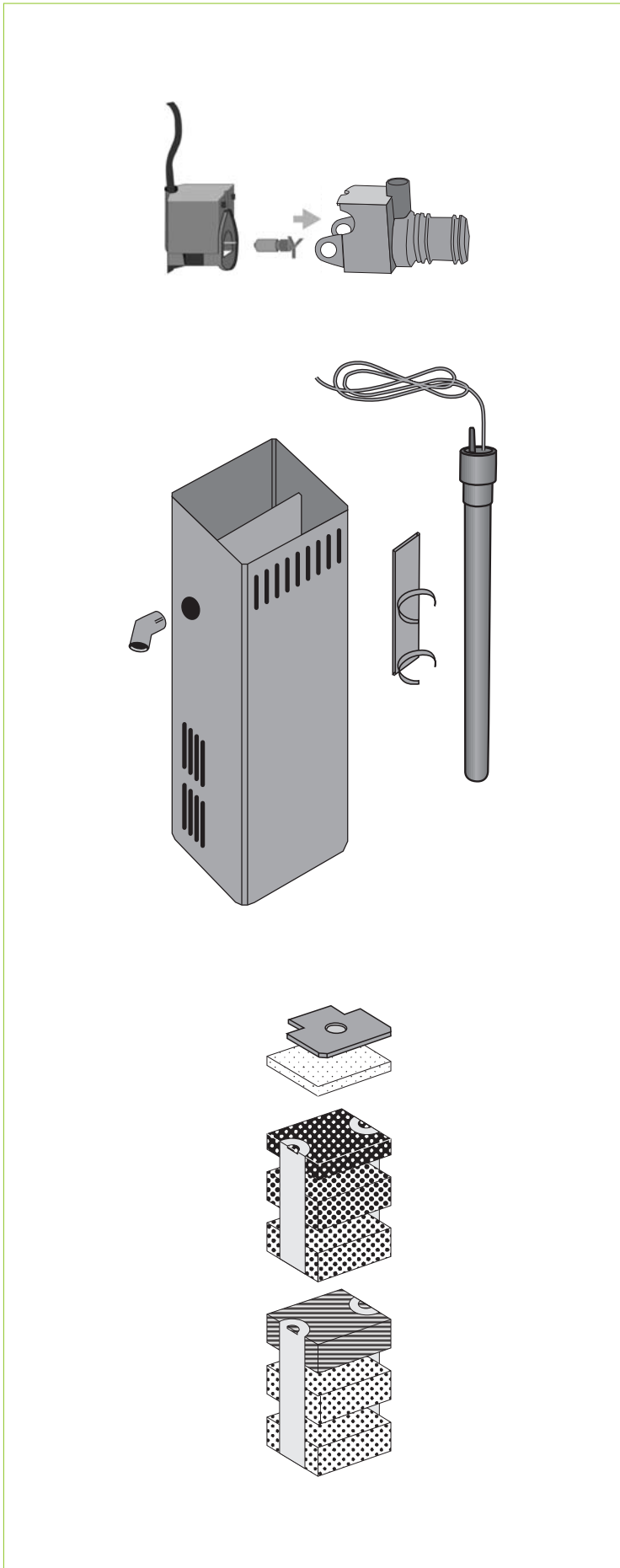

Artikel	Bestell-Nr.
	85074
	85726 85736 only GB 85746 only AU
	85615 85815 only GB 88865 only AU
	90046
	88099
	88109
	88105
	88100
	88101
	88106

